



ANPASSBARE DIGITALE GEHRUNGSSCHNEIDLAGE FÜR FUßLEISTEN

Anleitung

Modell: TJS-06-01 TJS-04-01

Vollständig anpassbare Gehrungsschneidlage für Fußleisten
Für die meisten Fußleisten- und Sockelleistenprofile geeignet
Messgenauigkeit bei 0.1 Grad
Stabiler Sicherungshebedaumen
Magnetische Schneidefläche

INHALT

1. Einleitung
2. Sicherheit
3. Schnelle Inbetriebnahme
4. Tipps für die Passung von Fußleisten und Sockelleisten
5. Garantie

ANATOMY OF A TRIGJIG

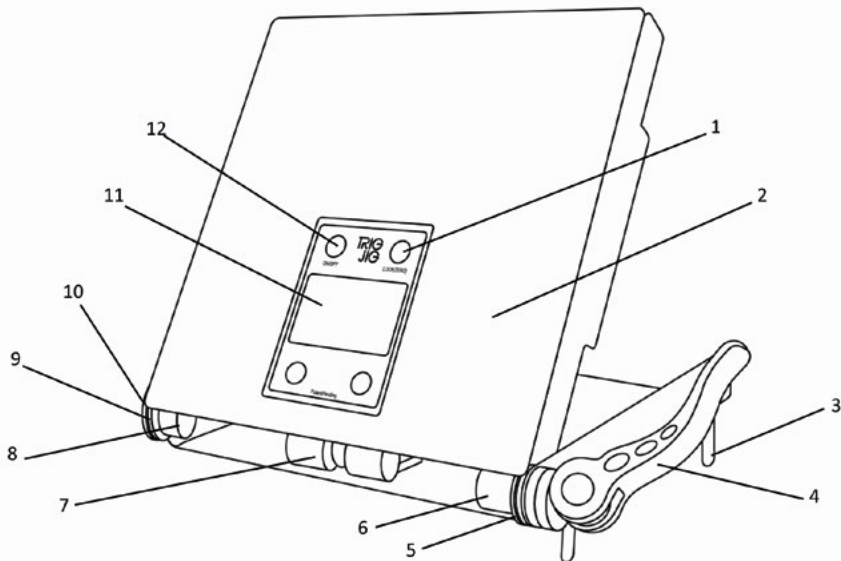

- | | | |
|-------------------------------|-----------------------|----------------------|
| 1. LOCK Knopf (NULL) | 6. Hebemutter | 10. Hintergreifhaken |
| 2. Magnetische Schneidefläche | 7. Positionserfassung | 11. LCD |
| 3. Führungslaschen | 8. M6 Hutmutter | 12 . An/Aus Schalter |
| 4. Hebedaumen | 9. Unterlagscheibe | |
| 5. Federunterlagscheibe | | |

1. EINLEITUNG

Ihr Trigjig wurde so entworfen, dass die Passung von Fußleisten und Sockelleisten leicht und einfach ist. Es müssen keine komplexen Rechnungen durchgeführt werden, Sie brauchen nur Ihren Trigjig, einen Bleistift und eine Handsäge.

Um zu verstehen, wie Sie Ihren Trigjig verwenden können, sollten Sie sich die Zeit nehmen und die umseitigen detaillierten Anweisungen durchlesen. Oder schauen Sie sich einfach unser Lehrvideo online an: www.trigjig.com/how-to-fit-coving-and-skirting oder scannen Sie den QR-Code mit Ihrem Smartphone.



2. SICHERHEIT

Sie sollten bei der Bedienung Ihres Trigjigs immer Handschuhe und eine geeignete persönliche Schutzausrüstung tragen. Bitte seien Sie vorsichtig, wenn Sie das Gerät schließen, so dass Sie Ihre Finger nicht zwischen den Hebeln einklemmen. Stellen Sie sicher, dass Ihre Hände nicht auf der Schneidefläche liegen, wenn Sie die Handsäge benutzen. Wenn das Gerät nicht verwendet wird, sollte es in der mitgelieferten Schutzhülle aufbewahrt werden. Wenn das Gerät längere Zeit nicht benutzt wird, sollte die Batterie über die Zugangsklappe auf der Rückseite des Anzeigengehäuses entfernt werden. Muss vor Wasser und extremen Temperaturschwankungen geschützt werden. VORSICHT : Enthält starke Magnete halten außerhalb der Reichweite von Kindern.

3. SCHNELLE INBETRIEBNAHME

Trigjig kann in drei einfachen Schritten bedient werden:

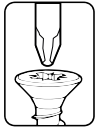
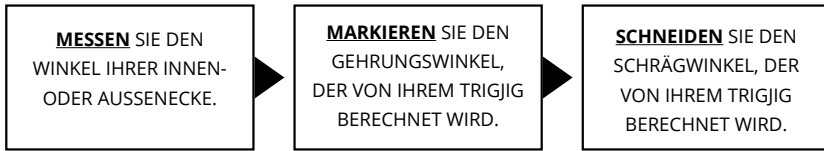

Nehmen Sie Ihren Trigjig aus der Verpacken und setzen Sie die Batterie (CR2450 3V Lithium) ein, indem Sie das Batteriegehäuse auf der Rückseite des elektronischen Moduls öffnen. Drücken Sie auf den An-Schalter (Bild 1), um zu beginnen.

Wenn der LCD Bildschirm nicht Null anzeigt, während das Gerät vollständig geschlossen ist, halten Sie den Knopf (Bild 2) für ein paar Sekunden gedrückt, um zurück auf Null zu setzen.

SCHRITT 1 – MESSEN

- Messen Sie die Länge der benötigten Fußleiste und markieren Sie die Schnitte auf der Unterseite der Fußleiste an beiden Enden (Bild 3) und klemmen Sie die Fußleiste auf Ihrem Arbeitstisch fest. Bitte beachten Sie: lassen Sie auf beiden Seiten der Markierung genug Platz für Ihren Trigjig.
- Öffnen Sie die Seitenflügel, während der Hebedaumen lose ist (Bild 4), und platzieren Sie den Trigjig an der Ecke, die gemessen werden soll. Bei Außenecken sollte der LCD-Bildschirm nach außen zeigen (Bild 5). Bei Innenecken, sollte der LCD-Bildschirm in Richtung Wand zeigen (Bild 6).
- Wenn der Trigjig sicher auf eine Außen- oder Innenecke gesetzt worden ist, sichern Sie ihn, indem Sie den Hebe daumen herunterdrücken (Bild 7). Jetzt kann er von der Wand genommen werden.

Der LCD-Bildschirm wird jetzt zwei Angaben anzeigen; den Winkel der Ecke (OBEN) und den Gehrungswinkel (UNTEN) (Bild 8).

SCHRITT 2 – MARKIEREN

- Sie können die Gehrungswinkelmaße fixieren, indem Sie auf den LOCK Knopf (Bild 9) drücken, bevor Sie den Hebe daumen lösen. Dann können Sie den Winkel des Geräts verändern, bis der Eckenwinkel mit dem Gehrungswinkel übereinstimmt und diesen wieder mit dem Hebedaumen fixieren (Bild 10).
- Platzieren Sie den Trigjig auf der Außenseite der Fußleiste, so dass der LCD-Bildschirm nach oben zeigt (Bild 11). Stellen Sie sicher, dass der Trigjig in die richtige Richtung für die gewünschte Seite zeigt (innen oder außen und links oder rechts) (Bild 12).
- Falten Sie die Führungslaschen nach unten und drücken Sie diese an den unteren Rand der Fußleiste (Bild 13). Dadurch stellen Sie sicher, dass Sie eine gerade Linie auf der Fußleiste schneiden.
- Bringen Sie die ‚h‘ Platte an der magnetischen Schneidefläche an (Bild 14) und schieben Sie den Trigjig über die Fußleiste, bis das untere Ende der ‚h‘ Platte auf den Bleistiftschnittmarkierungen liegt (Bild 15). Dadurch wird sichergestellt, dass die Säge auf der anderen Seite der Fußleiste genau am richtigen Punkt herauskommt. Entfernen Sie die ‚h‘ Platte.

SCHRITT 3 – SCHNEIDEN

- Drücken Sie den Trigjig fest gegen die Fußleiste und setzen Sie die Säge auf die magnetische Schneidefläche des Trigjigs. Fangen Sie langsam an zu sägen (Bild 16) und stellen Sie sicher, dass die Säge die ganze Zeit über mit der magnetischen Schneidefläche in Berührung ist.
- Schleifen Sie Überreste von dem geschnittenen Stück ab und passen Sie es (Bild 17 & 18).



bild 1



bild 2

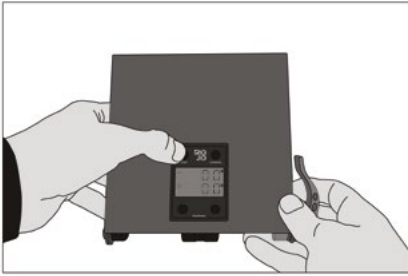

bild 3

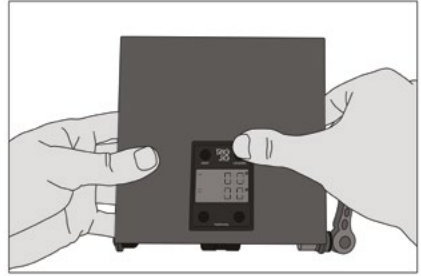

bild 4

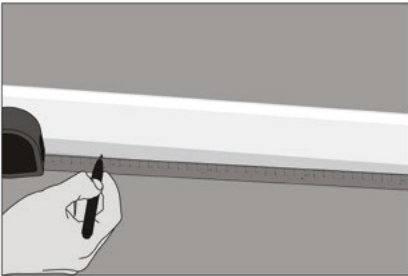

bild 5

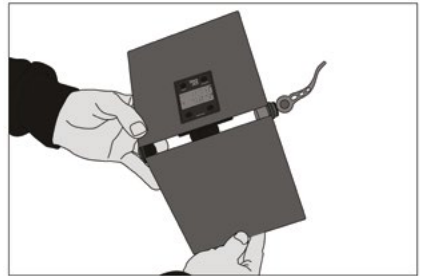

bild 6

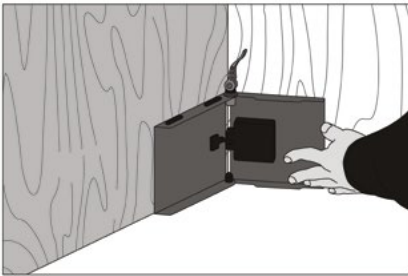

bild 7

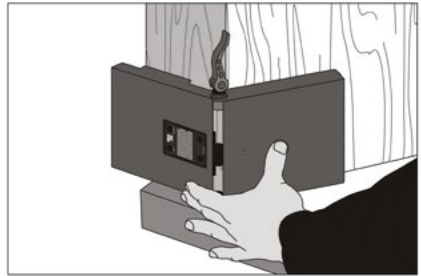

bild 8

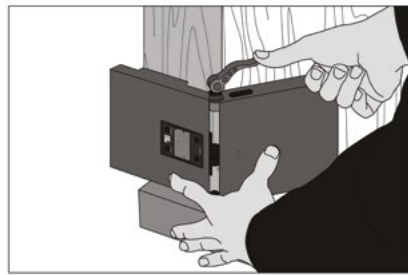

bild 9

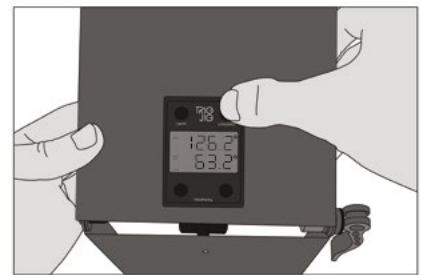

bild 10



bild 11

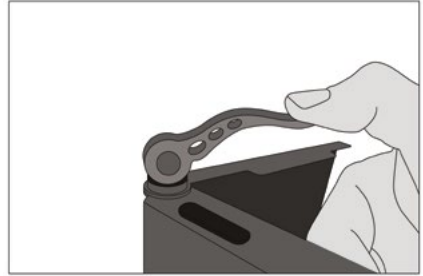

bild 12a

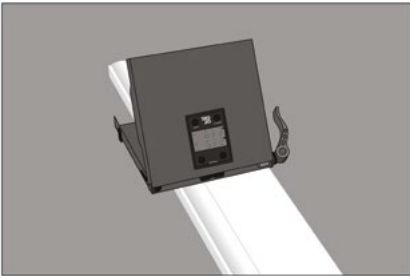

bild 12b

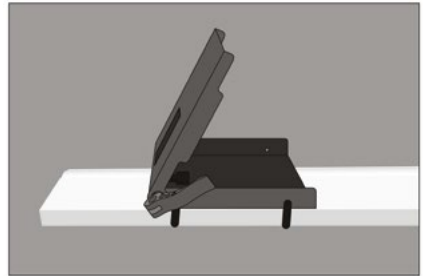

bild 13

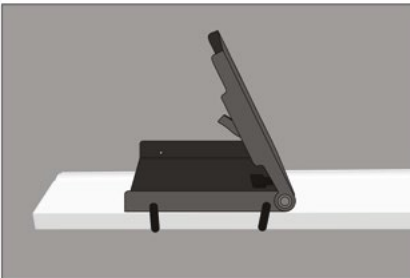

bild 14

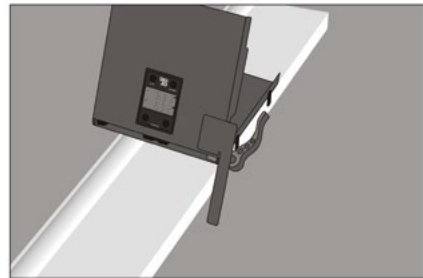

bild 15

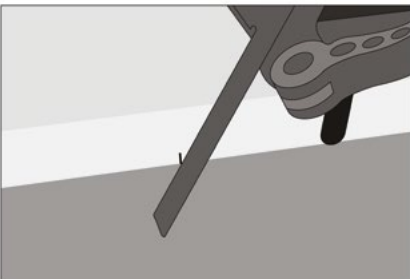

bild 16



bild 17

5. QUALITÄTSZUSICHERUNG & GARANTIE

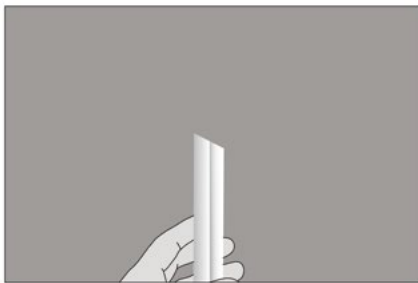
Alle Triglig® Geräte werden während den Produktions- und Montagevorgängen überprüft. Unsere strengen Qualitätskontrollvorgänge ermöglichen es uns, eine 3-jährige Herstellergarantie für alle unsere Handgeräte anzubieten. Garantieansprüche, die auf Ihrem Verkaufsvertrag mit dem Händler basieren, sowie Ihre gesetzlichen Ansprüche sind nicht von dieser Garantie betroffen. Registrieren Sie Ihre Garantie hier: www.triglig.com/guarantee.

Unsere Garantie unterliegt den untenstehenden Bedingungen:

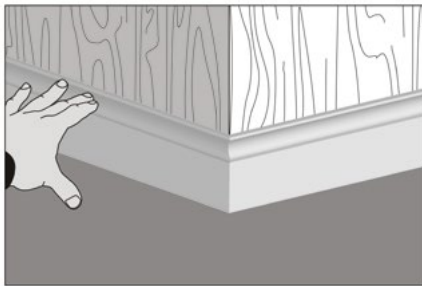
1. Unsere Garantie entspricht den Vorgaben (2 bis 7) und sieht die Nachbesserung bei Herstellungsfehlern an den Geräten vor, soweit wir selbst nachweisen können, dass die Probleme durch das Material oder einen Herstellungsfehler, der während der Garantielaufzeit gemeldet wurde, verursacht worden sind.
2. Die Garantielaufzeit beträgt 36 Monate (3 Jahre) ab dem Datum, an dem das Gerät zuerst (neu) gekauft wurde.
 - 2a. Diese 3-Jahre Garantie hängt davon ab, dass der Käufer das Produkt (innerhalb von 30 Tagen nach dem Kauf) online über www.triglig.com/guarantee registriert.
 - 2b. Der Kaufbeleg (der das Kaufdatum und den Kaufort enthalten muss) sollte aufgehoben werden und zusammen mit einer ausgedruckten Kopie der Garantieregistrierung aufbewahrt werden. Es liegt in der Verantwortung des Käufers, diese Dokumente sicher aufzubewahren.
 - 2c. Um sich für die 3-Jahre Garantie registrieren zu können, müssen Sie der Speicherung von den persönlichen Daten zustimmen, die Sie auf der Seite eingeben (weitere Informationen sind während des Registrationsvorgangs erhältlich).
3. Die Garantie deckt die folgenden Bereiche nicht ab:
 - Teile, die natürlich durch die tägliche Verwendung der Geräte gemäß der Betriebsanleitungen abgenutzt wurden.
 - Gerätefehler, die durch einen Verstoß gegen die Betriebsanleitungen, eine unsachgemäße Anwendung, ungewöhnliche Umgebungen, unsachgemäße Betriebsumstände, Wasser- oder Kondensationsschäden, den Ausfall von Teilen durch extreme Temperaturen, unsachgemäße Stromquellen oder Überspannung der Hebel oder vorsätzlich verursacht wurden.
 - Schäden, die durch unechte Triglig® Teile verursacht wurden.
 - Geringe Abweichungen von der vorgegebenen Qualität, die keinen Einfluss auf den Wert oder die Gerätebedienung haben.
4. Schäden, bei denen wir zustimmen, dass diese von der Garantie abgedeckt sind, werden entweder durch Reparatur des Originalgerätes oder Ersatz des Gerätes mit einem voll funktionierenden Gerät behoben werden (spätere Modelle können verwendet werden, um nicht reparierbare Einheiten zu ersetzen). Wenn wir das Gerät ersetzen, dann geht das Originalgerät in unser Eigentum über.
5. Wir müssen bei jedweden Garantieansprüchen innerhalb der Garantiezeit benachrichtigt werden. Auf Anfrage muss das gesamte Gerät an uns gesandt werden, zusammen mit dem Originalkaufbeleg (mit Kaufdatum und Kaufort), sowie eine Kopie der ausgedruckten Garantieregistrierungsform. Teilweise oder vollständig auseinandergebaute Geräte können nicht bei einem Garantieanspruch aufgegeben werden. Sie tragen die Versandkosten, die bei dem Transport der Geräte an uns entstehen. Ungültige Garantieansprüche können eventuell repariert werden, wobei wir Ihnen eine Kostenschätzung zukommen lassen werden. Die Kosten im Zusammenhang mit dem Rücktransport der Geräte, welche nicht von der Garantie abgedeckt sind, werden von Ihnen getragen.
6. Unsere Garantie deckt keine anderen Ansprüche außer der Behebung von den Gerätefehlern auf, die in den Garantiekonditionen aufgeführt sind.
7. Alle Leistungen, die durch unsere Garantie erbracht werden, verlängern oder erneuern nicht die Originalgarantiezeit für das Originalgerät oder das Ersatzgerät.

Triglig gehört HICI Ltd und wird von HICI Ltd hergestellt, eine in GB registrierte Firma in England und Wales #09372824 www.hici.co.uk/ www.triglig.com

Die obige Garantie bezieht sich auf Geräte, die in Europa gekauft und verwendet werden. Auf diese Garantie wird britisches Recht unter Ausschluss des UN-Kaufrechts (CISG) angewandt, soweit dies in der nationalen Gesetzgebung möglich ist.

Gefällt Ihnen dieses Produkt ?

Schauen Sie sich Trigjig
für Coving .



TRIG[®]
JIG

TRIG[®] JIG

Anleitung

Modell: TJS-06-01 TJS-04-01

Zum Patent angemeldet

PCT GB2016/000024 UK GB1502024.1



www.trigjig.com

Nur für EU- und EWR- Ländern.

In der Europäischen Richtlinie 2002/96 / EG über Elektro- und Elektronik-Altgeräte (WEEE) und deren Umsetzung in Übereinstimmung mit dem nationalen Recht, Elektrogeräte, die das Ende ihrer Lebensdauer erreicht haben müssen, um eine umweltverträgliche Recycling-Anlage getrennt und wieder abgeholt werden.

Nicht von Elektrogeräten mit dem Hausmüll entsorgen Materialien wie unsachgemäße Entsorgung mögliche Gefahren für die Umwelt und die menschliche Gesundheit führen kann. Für weitere Informationen wenden Sie sich bitte an Ihre örtlichen Behörden oder an den Händler, bei dem Sie das Produkt gekauft haben.